



**Breville®**

# the Oracle™ Jet

BES985

---

 Safety Guide  Instructions de Sécurité  Guía de seguridad



## CONTENTS

- 02. Limited product warranty
- 02. Breville® recommends safety first
- 16. Components
- 18. Accessories
- 20. Unboxing
- 20. Care and cleaning
- 21. Hopper assembly
- 21. Water filter assembly
- 22. Setting water hardness
- 23. First use flush cycle
- 24. Make a coffee
- 26. Grind coarser or finer
- 27. Texture milk
- 28. QR code web access

## LIMITED PRODUCT WARRANTY

### 2 YEAR LIMITED

Breville's warranty for this product covers the repair or replacement if it's found to be defective due to faulty materials, workmanship, or function within the warranty period.

All legal warranty rights under applicable national legislation will be respected and will not be impaired by our warranty. For details on length of warranty, to obtain a printed copy or to read full terms and conditions please scan the QR code or visit [www.breville.com](http://www.breville.com). Alternatively, call the Breville Service Center (see back cover for contact details).



QR149

## BREVILLE® RECOMMENDS SAFETY FIRST

**At Breville® we are very safety conscious. We design and manufacture consumer products with the safety of you, our valued customer, foremost in mind. In addition, we ask that you exercise a degree of care when using any electrical appliance and adhere to the following precautions.**

## IMPORTANT SAFEGUARDS

**Read all instructions before use and save for future reference.**

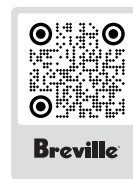

QR203

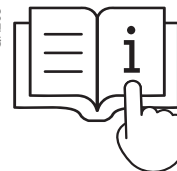

- A downloadable user guide is available at [breville.com](http://breville.com)
- Remove and discard any packaging materials safely before use.
- Ensure the product is properly assembled before use and fully unwind the power cord before operating.
- Before using, please ensure that your electricity supply is the same as shown on the rating label on the underside of the appliance. If you have any concerns, please contact your local electricity company.
- The installation of a residual current safety switch is recommended to provide additional safety when using all electrical appliances. Safety switches with a rated



operating current not more than 30mA are recommended. Consult an electrician for professional advice.

- Regularly inspect the power cord, plug and appliance for any damage. If found to be damaged in any way, immediately cease use of the appliance, and return the entire appliance to the nearest authorised Breville Service Centre for examination, replacement, or repair.
- Do not let the power cord hang over the edge of a counter or table. Do not let the power cord touch hot surfaces or become knotted.
- To unplug, grasp the plug and pull from the outlet. Never pull from the power cord.
- Do not touch hot surfaces. Always ensure the appliance has been allowed to cool; if the appliance is to be left unattended, cleaned, moved, assembled, or stored, always switch off the espresso machine by pressing the POWER button to OFF. Switch off and unplug from the power outlet.
- Close supervision is necessary when any appliance is used by or near children. Children must be supervised to ensure that they do not play with the appliance.
- Do not leave the appliance unattended when in use. Do not move the appliance while in operation.
- This appliance is not intended for use by persons (including children) with reduced physical, sensory or mental capabilities or lack of experience and knowledge, unless they have been given supervision or instruction concerning use of the appliance by a person responsible for their safety. Cleaning and user maintenance shall not be made by children. Keep the appliance and its cord out of reach of children.
- To eliminate a choking hazard for young children, discard the protective cover fitted to the power plug safely.
- Position the appliance on a stable, heat resistant, level, dry and clean surface away from the counter edge, and do not operate on or near a heat source such as a heated oven, a hot gas or electric burner.
- Do not operate the appliance in an enclosed space, or inside a cupboard.
- Do not use attachments other than those provided with the appliances. The use of attachments not sold or recommended by Breville may cause fire, electric shock, or injury.
- This appliance is for household use only. Do not use the appliance for anything other than its intended purpose. Do not use in moving vehicles or boats. Do not use outdoors. Misuse may cause injury.

- Improper use of the appliance, incorrectly operated or unprofessionally repaired will void any warranty claim. No warranty for any damages can be accepted.
- The appliance is not intended to be operated by means of an external timer or separate remote-control system.
- Use caution when operating machine as metal surfaces are liable to get hot during use. Heating element is subject to residual heat after use.
- Do not open the programming port, this is exclusively for authorised service personnel only.
- Do not operate the grinder without the hopper lid in position. Keep fingers, hands, hair, clothing, and utensils away from the hopper during operation.
- Ensure the portafilter is firmly inserted and secured into the group head before starting an extraction. Never remove the portafilter during the extraction process. Failure to follow this instruction may lead to scalding by hot steam or hot coffee.
- Do not fill water tank with hot water or milk.
- Do not use the appliance without water in the water tank.
- Use caution after milk texturing, as the 'Auto Purge' function may purge hot steam when steam wand is lowered.
- Wipe the outer surface with a soft dry cloth. Keep the appliance and accessories clean.
- Servicing other than cleaning should only be performed by an authorized service representative or at an authorized Breville Service Center.

## **NOTICE TO CUSTOMERS REGARDING MEMORY STORAGE**

Please note that in order to better serve our customers, internal memory storage has been embedded into your appliance. This memory storage consists of a small chip to collect certain information about your appliance including the frequency of use of the appliance and the manner in which your appliance is being used. In the event your appliance is returned for service, the information collected from the chip enables us to quickly and efficiently service your appliance. The information collected also serves as a valuable resource in developing future appliances to better serve the needs of our consumers. The chip does not collect any information regarding the individuals who use the product or the household where the product is used.

If you have any questions regarding the memory storage chip please contact us at [privacy@breville.com](mailto:privacy@breville.com)

### SPECIFIC INSTRUCTIONS FOR WATER FILTER

- Filter cartridge should be kept out of reach of children.
- Store filter cartridges in a dry place in the original packaging.
- Protect cartridges from heat and direct sunlight.
- Do not use damaged filter cartridges.
- Do not open filter cartridges.
- If you are absent for a prolonged period of time, empty the water tank and replace the cartridge.

### SHORT CORD INSTRUCTIONS

Your Breville appliance is fitted with a short power cord to reduce personal injury or property damage resulting from pulling, tripping or becoming entangled with a longer cord. Longer detachable power cords or extension cords are available and may be used if care is exercised. If an extension cord is used, (1) the marked electrical rating of the cord set or extension cord should be at least as great as the electrical rating of the appliance, (2) the cord should be arranged so that it will not drape over the counter-top or table where it can be pulled on by children or tripped over unintentionally and (3) the extension cord must include a 3-prong grounding plug.



### WARNING

To avoid the risk of injury, do not open the brew chamber during the brew process.



To protect against, fire, electric shock; do not immerse the power cord, power plug or appliance in water or any other liquid.



### NOTE

To prevent damage to the appliance, do not use alkaline cleaning agents. Use a clean soft cloth instead.



**DISH WASHER SAFE**



**CAUTION**



**CAUTION HOT SURFACE**

**SAVE THESE INSTRUCTIONS FOR HOUSEHOLD USE ONLY**



## TABLE DES MATIÈRES

- 06. Garantie
- 06. Breville® recommande la sécurité avant tout
- 16. Composants
- 18. Accessoires
- 20. Déballage
- 20. Entretien et nettoyage
- 21. Assemblage de la trémie
- 21. Assemblage du filtre
- 22. Réglage de la dureté de l'eau
- 23. Cycle de rinçage pour première utilisation
- 24. Préparation du café
- 26. Moudre plus grossièrement ou plus finement
- 27. Préparation de la mousse de lait
- 28. Accès web avec code QR

## GARANTIE LIMITÉE DE 2 ANS

La garantie de Breville pour ce produit couvre la réparation ou le remplacement s'il s'avère défectueux en raison de matériaux défectueux, de fabrication ou de fonctionnement défectueux pendant la période de garantie.

Tous les droits de garantie légaux en vertu de la législation nationale applicable seront respectés et ne seront pas compromis par notre garantie. Pour plus de détails sur la durée de la garantie, pour obtenir une copie imprimée ou pour lire les conditions générales complètes, veuillez



QR149

scanner le code QR ou visiter [www.breville.com](http://www.breville.com). Vous pouvez également appeler le centre de service Breville (voir la quatrième de couverture pour les coordonnées).

## BREVILLE® RECOMMANDE LA SÉCURITÉ AVANT TOUT

Chez Breville®, la sécurité est au centre de nos préoccupations. Lorsque nous concevons et fabriquons nos produits, votre sécurité en tant que consommateur est au cœur de nos préoccupations. De plus, nous vous demandons de faire preuve de prudence lors de l'utilisation de tout appareil électrique et de respecter les précautions suivantes.

## PRÉCAUTIONS IMPORTANTE

Lisez toutes les instructions avant usage et conservez-les à titre de référence

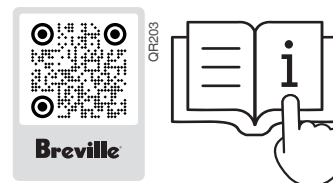

- Vous trouverez un guide d'utilisation téléchargeable sur [breville.com](http://breville.com)
- Retirez et jetez tout emballage de manière sécuritaire avant l'utilisation.
- Assurez-vous que le produit est correctement assemblé et déroulez complètement le cordon d'alimentation avant la première utilisation.
- Avant utilisation, assurez-vous que votre alimentation électrique est identique à celle illustrée sur l'étiquette située en dessous de l'appareil. Si vous avez des questions, veuillez contacter votre fournisseur d'électricité.
- L'installation d'une protection contre les surtensions est recommandée pour fournir une protection supplémentaire

lors de l'utilisation de tous les appareils électriques. Des interrupteurs de sécurité offrant un courant de fonctionnement nominal ne dépassant pas 30 mA sont recommandés. Consultez un électricien pour obtenir des conseils professionnels.

- Inspectez régulièrement le cordon d'alimentation, la fiche d'alimentation et l'appareil pour repérer d'éventuels dommages. Si l'appareil est endommagé, cessez immédiatement de l'utiliser et retournez-le (l'appareil et toutes ses pièces) au centre de service Breville autorisé le plus proche pour qu'il soit examiné, remplacé ou réparé.
- Ne laissez pas le cordon d'alimentation pendre sur le bord d'une table ou d'un comptoir. Ne laissez pas le cordon d'alimentation toucher des surfaces chaudes ni s'emmêler.
- Pour débrancher l'appareil, saisissez la fiche et retirez-la de la prise.

Ne tirez jamais sur le cordon d'alimentation lui-même.

- Ne touchez pas les surfaces chaudes. Assurez-vous toujours de laisser refroidir l'appareil, le cas échéant. Assurez-vous également d'éteindre l'appareil en appuyant sur l'interrupteur et en débranchant le cordon de la prise de courant lorsqu'il est laissé sans surveillance, doit être nettoyé, déplacé, assemblé ou stocké. Éteignez-le et débranchez de la prise de courant.
- Une surveillance étroite est nécessaire lorsqu'un appareil est utilisé par des enfants, ou près d'eux. Surveillez les enfants pour s'assurer qu'ils ne jouent pas avec l'appareil.
- Ne laissez pas l'appareil sans surveillance lors de son utilisation. Ne déplacez pas l'appareil pendant qu'il est en marche.
- Cet appareil n'est pas destiné à être utilisé par des personnes (y compris les

enfants) ayant des capacités physiques, sensorielles ou mentales réduites, ou encore un manque d'expérience ou de connaissances, à moins qu'elles ne soient supervisées ou aient reçu des instructions sur l'utilisation de l'appareil par la personne responsable de leur sécurité. Le nettoyage et l'entretien par l'utilisateur ne doivent pas être effectués par des enfants. Gardez l'appareil et son cordon hors de la portée des enfants.

- De manière à éviter tout risque d'étouffement pour les jeunes enfants, retirez et jetez de manière sécuritaire le recouvrement de protection installé sur la fiche d'alimentation.
- Disposez l'appareil sur une surface stable, propre, sèche, plane et résistante à la chaleur, loin du bord du comptoir. N'utilisez pas l'appareil à proximité d'une source de chaleur ou sur celle-ci, comme un four chaud et un brûleur à gaz ou électrique.

- N'utilisez pas l'appareil dans un espace clos ou à l'intérieur d'une armoire.
- N'utilisez pas d'accessoires autres que ceux fournis avec l'appareil. L'utilisation d'accessoires qui ne sont pas vendus ou recommandés par Breville peut entraîner un incendie, une décharge électrique ou des blessures.
- Cet appareil est conçu pour usage domestique seulement. N'utilisez l'appareil pour aucune autre utilisation que celle prévue. N'utilisez pas l'appareil dans des véhicules ou des bateaux en mouvement. N'utilisez pas l'appareil à l'extérieur. Un mauvais usage peut provoquer des blessures.
- L'usage inadéquat, un appareil mal utilisé ou réparé de manière non professionnelle annulera toute réclamation dans le cadre de la garantie. Dans de tels cas, les réclamations de garantie ne pourront être acceptées.
- L'appareil n'est pas destiné à être utilisé au moyen d'une minuterie externe ou d'un système de télécommande séparé.
- Soyez prudent lorsque vous utilisez la machine, car les surfaces métalliques sont susceptibles de chauffer pendant l'utilisation. L'élément chauffant émettra une chaleur résiduelle après l'utilisation.
- N'ouvrez pas le port de programmation, il est exclusivement réservé au personnel de service autorisé.
- Ne faites pas fonctionner le moulin sans avoir mis le couvercle de la trémie en place. Gardez les doigts, les mains, les cheveux, les vêtements et les ustensiles loin de la trémie pendant le fonctionnement.
- Assurez-vous que le porte-filtre est fermement inséré et fixé dans la tête d'infusion avant de commencer l'extraction. Ne retirez jamais le porte-filtre pendant le processus d'extraction. Le non-respect de cette instruction peut entraîner des brûlures par la vapeur ou le café chaud.
- Ne remplissez pas le réservoir d'eau avec de l'eau chaude ou du lait.
- N'utilisez jamais l'appareil si le réservoir d'eau est vide.
- Soyez prudent après le moussage du lait, car la purge automatique pourrait évacuer la vapeur chaude lorsque la buse à vapeur est abaissée.
- Essuyez la surface extérieure avec un chiffon doux et sec. Gardez l'appareil et les accessoires propres.
- Tout entretien autre que le nettoyage doit être effectué par un représentant de service autorisé, dans un centre de service Breville agréé.

## **AVIS AUX CLIENTS CONCERNANT LE STOCKAGE DE MÉMOIRE**

Veillez noter que pour mieux servir nos clients, un stockage interne de mémoire a été intégré à votre appareil. Ce stockage de mémoire se compose d'une petite puce pour collecter certaines informations sur votre appareil, y compris sa fréquence d'utilisation et la manière dont il est utilisé. Dans le cas où votre appareil nous est renvoyé pour réparation, les informations recueillies sur la puce nous permettent de réparer rapidement et efficacement votre appareil. Les informations collectées constituent également une ressource précieuse dans le cadre du développement de futurs appareils afin de mieux répondre aux besoins de nos clients. La puce ne recueille aucune information concernant les personnes

qui utilisent le produit ou le domicile dans lequel le produit est utilisé. Si vous avez des questions concernant la puce de stockage de mémoire, veuillez communiquer avec nous à l'adresse [privacy@breville.com](mailto:privacy@breville.com).

## **INSTRUCTIONS SPÉCIFIQUES POUR LE FILTRE À EAU**

- La cartouche du filtre doit être laissée hors de portée des enfants.
- Rangez les cartouches du filtre dans un endroit sec, dans leur emballage original.
- Protégez les cartouches de la chaleur et de la lumière directe.
- N'utilisez pas de cartouches endommagées.
- N'ouvrez pas les cartouches du filtre.
- Si vous vous absentez pour une période prolongée, videz le réservoir d'eau et remplacez la cartouche.

## **INSTRUCTIONS RELATIVES AU CORDON COURT**

Votre appareil Breville est équipé d'un cordon d'alimentation court pour réduire les blessures ou les dommages matériels résultant de la traction, du trébuchement ou de l'enchevêtrement qui pourraient survenir avec un cordon plus long. Des cordons d'alimentation amovibles plus longs ou des rallonges peuvent être utilisés si vous faites preuve de prudence. Si une rallonge est utilisée, (1) les caractéristiques électriques du cordon ou de la rallonge doivent être au moins aussi élevées que celles de l'appareil, (2) le cordon doit être disposé de manière à ne pas dépasser du comptoir ou de la table, où il pourrait être agrippé par des enfants ou faire trébucher, et (3) la rallonge doit comprendre une prise de terre à 3 broches.



## AVERTISSEMENT

Pour éviter tout risque de blessure, n'ouvrez pas la chambre d'infusion pendant le processus d'infusion.



Pour vous protéger contre les incendies et les chocs électriques, n'immergez pas le cordon d'alimentation, la fiche d'alimentation, ni toute autre partie de l'appareil dans l'eau ou un autre liquide.



## NOTE

Pour éviter d'endommager l'appareil, n'utilisez pas de produits de nettoyage alcalins. Utilisez un chiffon et un détergent doux.



**VA AU LAVE-VAISSELLE**



**ATTENTION**



**ATTENTION  
SURFACE CHAUDE**

**POUR USAGE DOMESTIQUE EXCLUSIVEMENT  
CONSERVER CES INSTRUCTIONS**

## ES ÍNDICE

11. Garantía
11. Breville® recomienda seguridad ante todo
16. Componentes
18. Accesorios
20. Desembalaje
20. Cuidado y limpieza
21. Montaje del depósito de café
21. Montaje del filtro de agua
22. Ajuste de la dureza del agua
23. Ciclo de limpieza antes del primer uso
24. Preparación de café
26. Molido grueso o fino
27. Espumado de la leche
28. Código QR para consejos profesionales

## GARANTÍA

### LIMITADA DE 2 AÑOS

La garantía de Breville para este producto cubre la reparación o el reemplazo si se encuentra defectuoso debido a materiales, mano de obra o función defectuosos dentro del período de garantía. Todos los derechos de garantía legal en virtud de la legislación nacional aplicable serán respetados y no se verán perjudicados por nuestra garantía. Para obtener más información sobre la duración de la garantía, para obtener una copia impresa o para leer los términos y condiciones



QR149

completos, escanee el código QR o visite [www.breville.com](http://www.breville.com). Alternativamente, llame al Centro de Servicio de Breville (consulte la contraportada para obtener los detalles de contacto).

## BREVILLE® RECOMIENDA SEGURIDAD ANTE TODO

**En Breville® somos muy conscientes de lo importante que es la seguridad. La seguridad es nuestra prioridad a la hora de diseñar y fabricar productos para clientes como usted. En este sentido, le pedimos ejercer suma precaución al usar cualquier aparato eléctrico y que cumpla con las siguientes precauciones.**

## CONSIDERACIONES IMPORTANTES

**Antes de usar este equipo, lea todas las instrucciones y guárdelas para futuras consultas.**

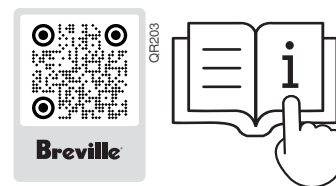

- Hay una guía del usuario descargable disponible en [breville.com](http://breville.com)
- Retire y deseche cualquier material de empaque de forma segura antes de usar el aparato.
- Antes del primer uso, desenrolle el cable de alimentación por completo y asegúrese de que el equipo esté correctamente ensamblado.
- Asegúrese de que su suministro eléctrico sea el mismo que se muestra en la etiqueta en la parte inferior del equipo antes de usarlo. Si tiene alguna inquietud, comuníquese con su compañía local de electricidad.
- Se recomienda la instalación de un interruptor de seguridad

de corriente residual para proporcionar seguridad adicional al usar equipos eléctricos. Se recomiendan interruptores de seguridad con una corriente de funcionamiento nominal de no más de 30 mA. Consulte a un electricista para obtener asesoramiento profesional.

- Inspeccione regularmente el cable de alimentación, el enchufe y el equipo en busca de daños. Si descubre que está dañado de alguna manera, deje de usar el equipo de inmediato y devuélvalo íntegramente al Centro de Servicios Breville autorizado más cercano para examinarlo, reemplazarlo o repararlo.
- No permita que el cable de alimentación cuelgue del borde de una mesa o mostrador. No permita que el cable de alimentación toque superficies calientes o se enrede.
- Para desenchufar el equipo, tome el enchufe y

desconéctelo de la toma de corriente. Nunca jale el cable de alimentación.

- No toque las superficies calientes. Asegúrese de que el equipo se haya enfriado si se va a dejar desatendido, limpiar, mover, ensamblar o almacenar. Siempre apague la máquina de espresso presionando el botón POWER a la posición OFF. Después de apagarla, desconéctela del tomacorriente.
- Supervise atentamente el uso de cualquier equipo por niños o en su presencia. Se debe supervisar a los niños para asegurarse de que no jueguen con el equipo.
- No deje el aparato sin supervisión mientras esté en uso. No mueva el aparato mientras está en funcionamiento.
- Este equipo no puede ser utilizado por personas (incluidos los niños) con capacidades físicas,

sensoriales o mentales reducidas o con falta de experiencia y conocimiento a menos que reciban supervisión o instrucciones sobre el uso seguro del equipo por parte de una persona responsable de su seguridad. La limpieza y el mantenimiento no deben ser realizados por niños. Mantenga el equipo y su cable fuera del alcance de los niños.

- Para eliminar el peligro de asfixia en niños pequeños, deseche de forma segura la cubierta protectora instalada en el enchufe de este equipo.
- Coloque el equipo sobre una superficie estable, resistente al calor, nivelada y seca y lejos del borde de dicha superficie. No haga funcionar el equipo sobre fuentes de calor, como hornos calientes u hornillas de gas o eléctricas, ni cerca de ellas.
- No use el equipo en un espacio cerrado o dentro de una alacena.

- No utilice accesorios que no sean los provistos con el equipo. El uso de accesorios no comercializados o recomendados por Breville puede provocar incendios, descargas eléctricas o lesiones.
- Este aparato es para uso exclusivo en el hogar. No use este equipo para otro fin distinto al previsto. No use el equipo en vehículos o embarcaciones en movimiento. No use el equipo al aire libre. El uso incorrecto puede causar lesiones.
- Usar el equipo de forma incorrecta o hacerle reparaciones no profesionales anulará cualquier reclamación de garantía. No se aceptará ninguna reclamación de garantía por daños.
- El equipo no está diseñado para funcionar mediante un temporizador externo o un sistema de control remoto independiente.
- Tenga cuidado al operar la máquina, ya que las superficies metálicas pueden calentarse durante el uso. La resistencia emite calor residual después de usarse.
- No abra el puerto de programación, pues es exclusivo para el personal de servicio autorizado.
- No haga funcionar el molinillo sin la tapa del depósito de café en su lugar. Mantenga los dedos, manos, cabello, ropa y utensilios alejados del depósito durante su funcionamiento.
- Asegúrese de que el portafiltro esté firmemente insertado y asegurado en el grupo antes de comenzar una extracción. Nunca retire el portafiltro durante el proceso de extracción. No seguir estas instrucciones podría causar quemaduras por vapor o café a alta temperatura.
- No llene el depósito de agua con agua caliente o leche.
- No use el equipo si el depósito de agua está vacío.
- Tenga cuidado después de texturizar la leche, ya que la función de purga automática emitirá vapor caliente tras bajar el vaporizador.
- Limpie la superficie exterior con un paño suave y seco. Mantenga el equipo y los accesorios limpios.
- Cualquier otro mantenimiento que no sea la limpieza debe llevarse a cabo por un representante autorizado en un Centro de servicios de Breville autorizado.

### **AVISO A LOS CLIENTES SOBRE EL ALMACENAMIENTO DE MEMORIA**

Tenga en cuenta que el equipo incluye almacenamiento de memoria interna a fin de ofrecer un mejor servicio a nuestros clientes. Este almacenamiento de memoria consta de un pequeño chip que recopila cierta

información sobre su dispositivo, incluida la frecuencia de uso del dispositivo y la forma en que se utiliza. La información que recopila el chip nos permite brindarle un servicio rápido y eficiente en caso de que su equipo necesite ser reparado. La información recopilada también sirve como un recurso valioso en el desarrollo de dispositivos futuros para satisfacer mejor las necesidades de nuestros consumidores. El chip no recopila información sobre las personas que usan el producto ni sobre el hogar donde se usa. Si tiene alguna pregunta sobre el chip de almacenamiento de memoria, comuníquese con nosotros al correo [privacy@breville.com](mailto:privacy@breville.com)

### **INSTRUCCIONES ESPECÍFICAS PARA EL FILTRO DE AGUA**

- El cartucho del filtro debe mantenerse fuera del alcance de los niños.
- Guarde los cartuchos de filtro en un lugar seco y en su empaque original.
- Proteja los cartuchos del calor y la luz solar directa.
- No use cartuchos de filtro dañados.
- No abra los cartuchos de filtro.
- Si se ausenta por un período prolongado, vacíe el depósito de agua y reemplace el cartucho.

### **INSTRUCCIONES DEL CABLE DE ALIMENTACIÓN CORTO**

Su equipo Breville está equipado con un cable de alimentación corto para disminuir el riesgo de lesiones personales o daños a la propiedad que pudieran suceder si alguien lo jala o se tropieza con él o si se enreda con otro cable más largo. Hay cables de alimentación y de extensión desmontables más largos disponibles que se pueden usar con la debida precaución. Si se utiliza un cable de extensión, (1) la capacidad eléctrica marcada del juego de cables o del cable de extensión debe ser al menos tan grande como la capacidad eléctrica del equipo, (2) el cable debe disponerse de tal forma que no caiga sobre una superficie donde un niño pudiera jalarlo o tropezarse con él accidentalmente y (3) el cable de extensión debe incluir un enchufe de conexión a tierra de 3 clavijas.

** ADVERTENCIA**

Para evitar riesgo de lesiones, no abra el compartimento de preparación durante el proceso de preparación.

 Para protegerse contra descargas eléctricas e incendios, no sumerja el cable de alimentación, el enchufe o el equipo en agua u otros líquidos.

** NOTA**

Para evitar daños al equipo, no use productos de limpieza alcalinos. Prefiera el uso de un paño y detergente suaves.

**APTO PARA  
LAVAVAJILLAS****PRECAUCIÓN****PRECAUCIÓN  
SUPERFICIE CALIENTE**

**PARA USO EXCLUSIVO EN EL HOGAR  
GUARDE ESTAS INSTRUCCIONES**



## COMPONENTS

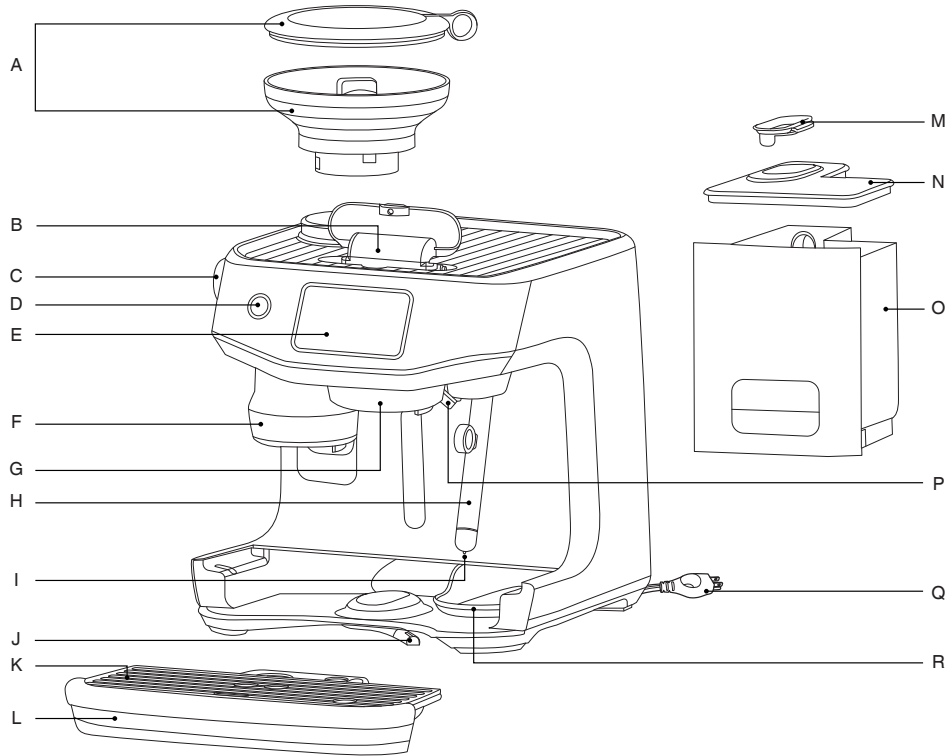

## EN COMPONENTS

- A. 12 oz (340 g) bean hopper
- B. Front top water fill
- C. Grind size adjustment dial
- D. Power button
- E. 5 inch colour touch screen
- F. Grind and tamp outlet
- G. Heated 58mm group head
- H. Auto MilQ™ steam wand
- I. Milk temperature sensor
- J. Front lever 3rd wheel
- K. Drip tray grill
- L. Drip tray
- M. Water tank mesh lid
- N. Water tank lid
- O. Water tank with latch lock
- P. Dedicated hot water outlet
- Q. Power cord (0.9 m) with storage
- R. Hidden tool storage tray

### Rating Information

120 V ~ 60 Hz 1 780 W

## FR COMPOSANTS

- A. Trémie à grains de 340 g
- B. Remplissage d'eau par le haut à l'avant
- C. Molette de réglage de la taille de mouture
- D. Interrupteur
- E. Écran tactile couleur de 5 pouces
- F. Sortie de mouture et deassage
- G. Tête d'infusion chauffée de 58 mm
- H. Buse à vapeur Auto MilQ™
- I. Capteur de température du lait
- J. Troisième roue du levier avant
- K. Grille de plateau d'égouttement
- L. Plateau d'égouttement
- M. Couvercle avec filet du réservoir d'eau
- N. Couvercle du réservoir d'eau
- O. Réservoir d'eau avec verrou
- P. Sortie dédiée à l'eau chaude
- Q. Cordon d'alimentation de 90 cm avec espace de rangement
- R. Plateau de rangement caché pour outils

## ES COMPONENTES

- A. Depósito de café de 12 oz (340 g)
- B. Relleno de agua superior delantero
- C. Selector de ajuste del tamaño de molido
- D. Botón Power (Encendido/apagado)
- E. Pantalla táctil a color de 5 in
- F. Salida de molido y prensado
- G. Grupo calentado de 58 mm
- H. Vaporizador Auto MilQ™
- I. Sensor de temperatura de la leche
- J. 3ª rueda en palanca delantera
- K. Rejilla para la bandeja de goteo
- L. Bandeja de goteo
- M. Tapa de malla para el depósito de agua
- N. Tapa del depósito de agua
- O. Depósito de agua con cierre de pestillo
- P. Salida dedicada de agua caliente
- Q. Cable de alimentación (0.9 m) con espacio de almacenamiento
- R. Bandeja de almacenamiento oculta para herramientas

# ACCESSORIES

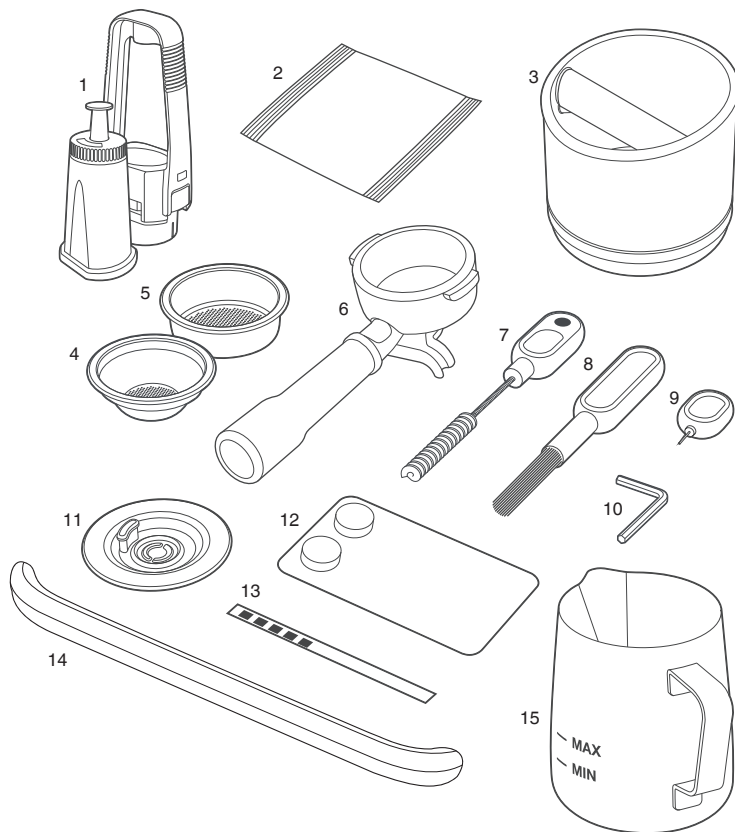

## ACCESSORIES

1. Water filter and filter holder
2. Descaling Powder
3. Knock Box™ 10
4. Single wall 1 Cup filter basket
5. Single wall 2 Cup filter basket\*
6. 58 mm Stainless Steel Portafilter
7. Grind outlet brush and tamp removal magnet
8. Cleaning brush
9. Cleaning tool for steam wand tip
10. Alley Key
11. Cleaning disc
12. Cleaning tablets
13. Water hardness strip
14. Drip tray guard (included with machines in colour only)
15. Stainless steel milk jug

\* Single wall 2 Cup filter basket comes installed in the portafilter

## FR ACCESSOIRES

1. Support de filtre et filtre à eau
2. Poudre de détartrage
3. Knock Box™ 10
4. Panier filtre à simple paroi d'une tasse
5. Panier filtre à simple paroi de deux tasses\*
6. Porte-filtre en acier inoxydable de 58 mm
7. Brosse pour la sortie de mouture et aimant de retrait de l'hélice de tassage
8. Brosse de nettoyage
9. Outil de nettoyage pour l'embout de la buse à vapeur
10. Clé Allen
11. Disque de nettoyage
12. Pastilles de nettoyage
13. Bandelette-test de dureté de l'eau
14. Couverture de protection pour le plateau d'égouttement (uniquement compris pour les machines de couleur)
15. Pichet à lait en acier inoxydable

\* Le panier filtre à double paroi de 2 tasses sera déjà placé dans le porte-filtre.

## ES ACCESORIOS

1. Filtro de agua y soporte para el filtro
2. Descalcificador en polvo
3. Knock Box™ 10
4. Filtro no presurizado de 1 taza
5. Filtro no presurizado de 2 tazas\*
6. Portafiltro de acero inoxidable de 58 mm
7. Cepillo para la salida del molinillo e imán para extracción del prensador
8. Cepillo de limpieza
9. Herramienta de limpieza para la punta del vaporizador
10. Llave hexagonal Allen
11. Disco de limpieza
12. Pastillas de limpieza
13. Tira de prueba de dureza del agua
14. Protector de la bandeja de gote (incluido sólo con las máquinas de color)
15. Jarra para leche de acero inoxidable

\* El filtro presurizado para 2 tazas viene instalado en el portafiltro

# 1. UNBOXING

FR Déballage  
ES Desembalaje

1.1

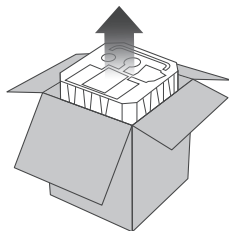

1.2

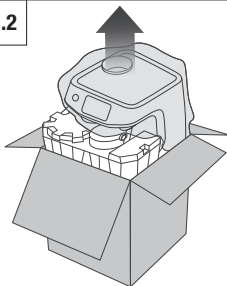

1.3

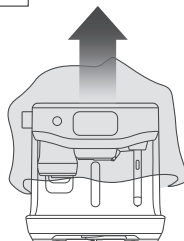

1.4



# 2. CARE & CLEANING

FR Entretien et nettoyage  
ES Cuidado y limpieza

2.1

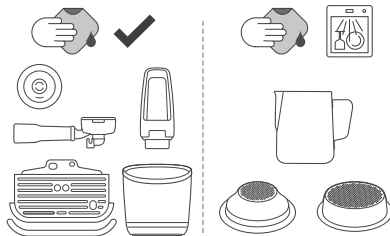
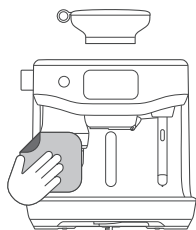

2.2

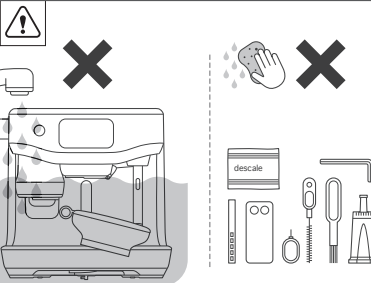

2.3

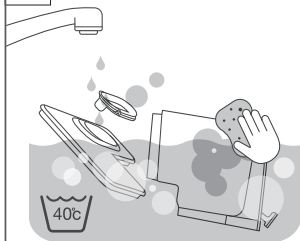

2.4

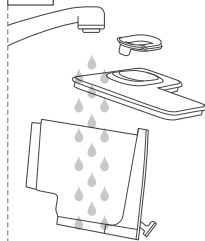

2.5

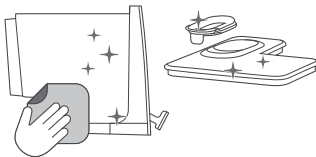

### 3. HOPPER ASSEMBLY

FR Assemblage de la trémie  
ES Montaje del depósito de café

3.1

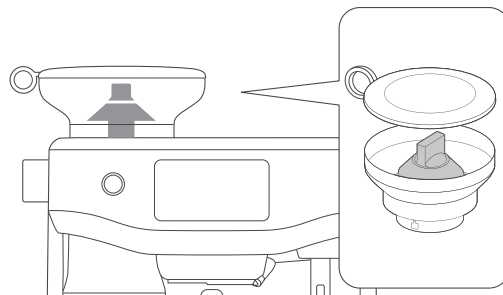

3.2

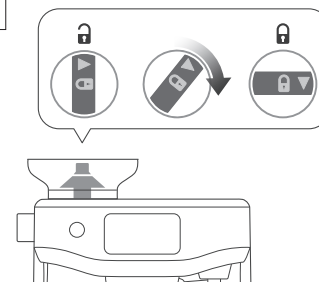

3.3

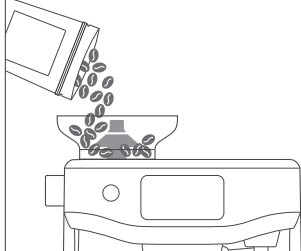

3.4

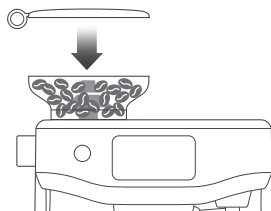

3.5

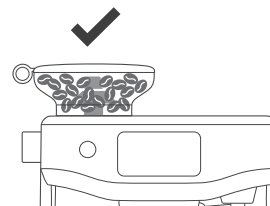

### 4. WATER FILTER ASSEMBLY

FR Assemblage du filtre  
ES Montaje del filtro de agua

4.1



4.2

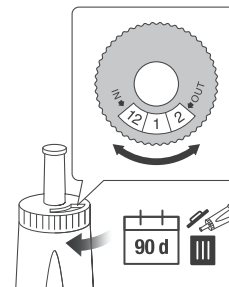

4.3



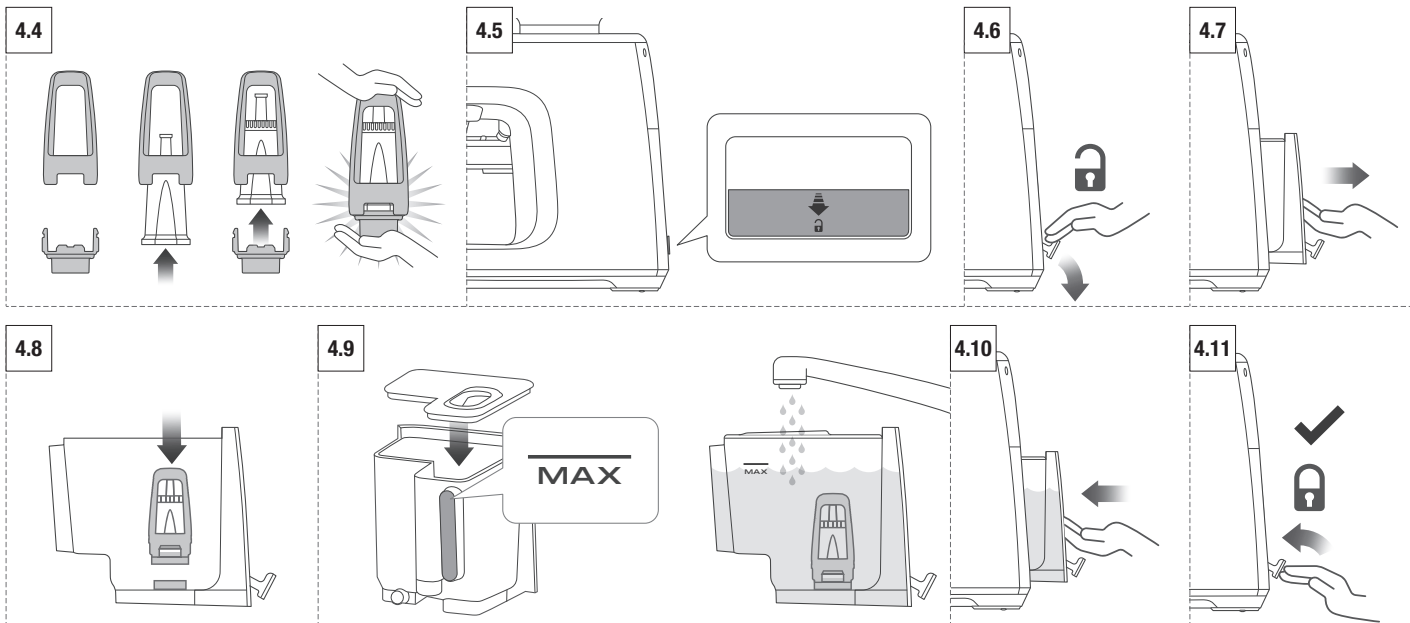

## 5. SETTING WATER HARDNESS

FR Réglage de la dureté de l'eau  
 ES Ajuste de la dureza del agua

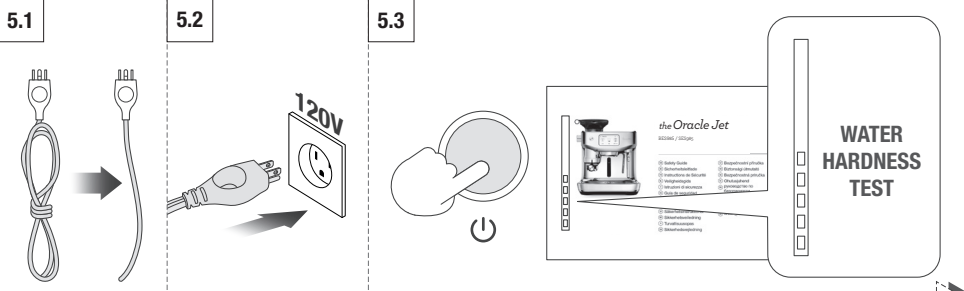

5.4



5.5



5.6



5.7

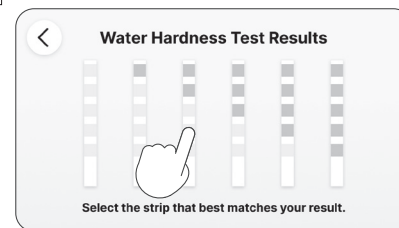

5.8

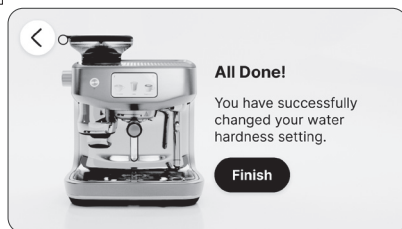

## 6. FIRST USE FLUSH CYCLE

FR Cycle de rinçage pour première utilisation  
 ES Ciclo de limpieza antes del primer uso

6.1

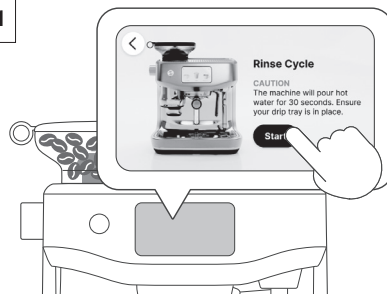

6.2

6.3

6.4

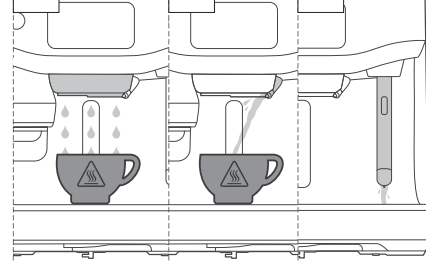

# 7. MAKE A COFFEE

FR Préparation du café  
ES Preparación de café

7.1

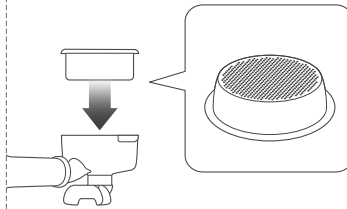

7.2

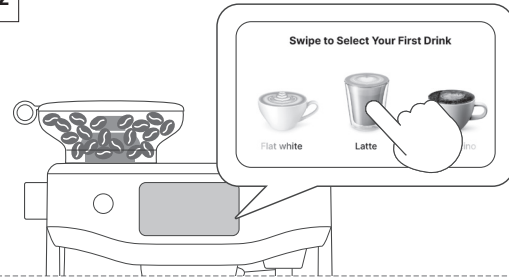

7.3

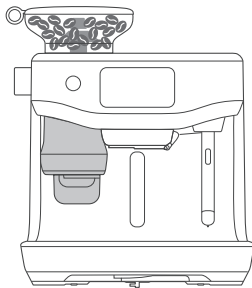

7.4

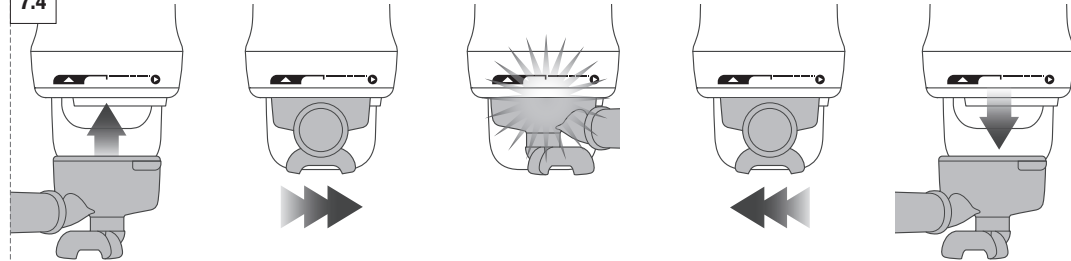

7.5

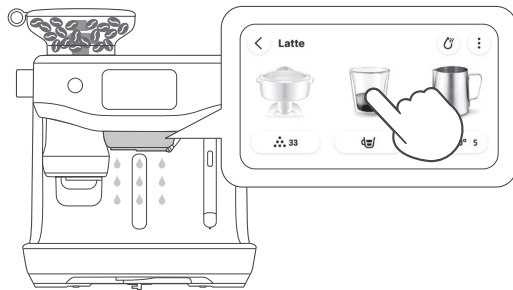

7.6

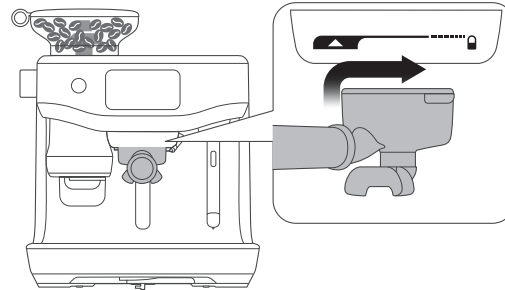

7.7

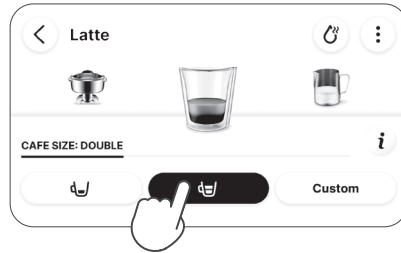
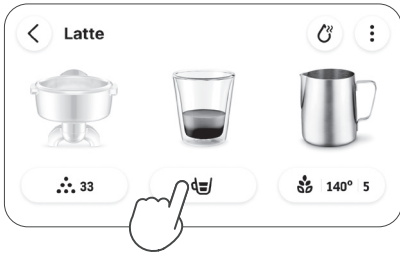

7.8

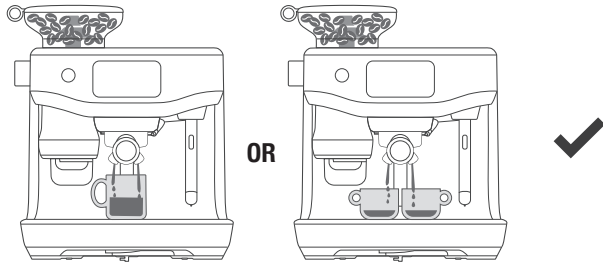

## 8. GRIND COARSER OR FINER

FR Moudre plus grossièrement  
ou plus finement  
ES Molido grueso o fino

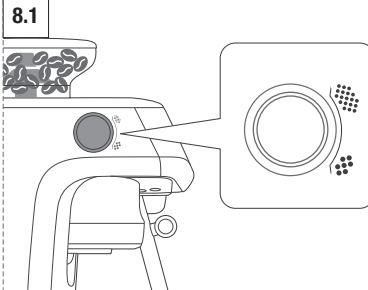

8.2

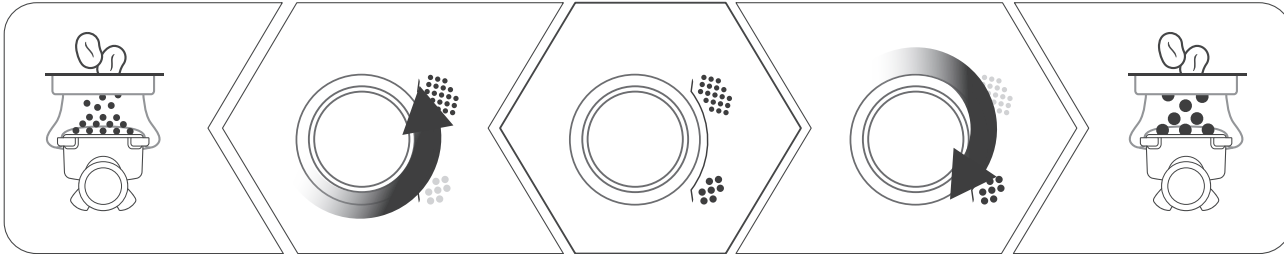

# 9. TEXTURE MILK

FR Préparation de la mousse de lait  
 ES Espumado de la leche



9.1

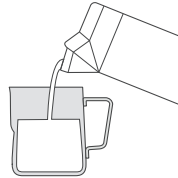

9.2

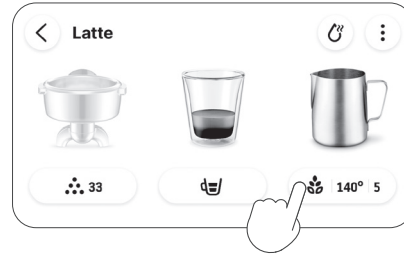

9.3

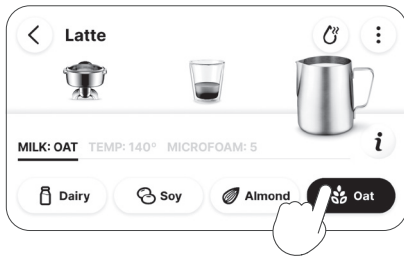

9.4

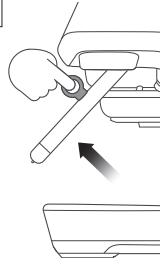

9.5

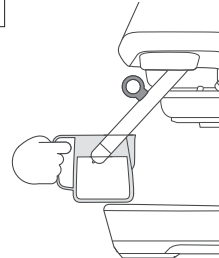

9.6

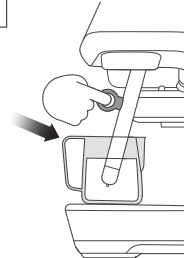

9.7



9.8

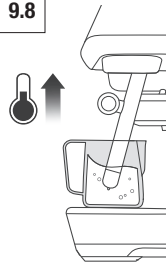

9.9

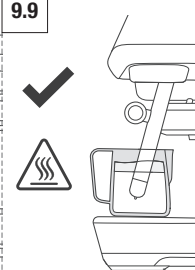

9.10

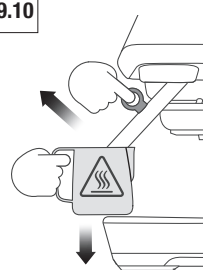

9.11



9.12

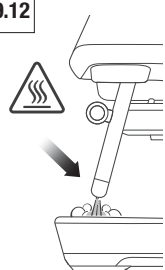

10.



**Breville**

QR203



For more information on:

- Cleaning • Troubleshooting
- Useful Tips and Warranty

Check out the website, visit [www.breville.com](http://www.breville.com)

## QR CODE LINKS

FR Liens code QR

ES Enlaces de código QR



Breville-extraction-bes985

### Extraction Guide

FR Guide d'extraction

ES Guía de extracción



Breville-tutorials-bes985

### Tutorial

FR Tutoriel

ES Tutorial



Breville-cleansteamwand-bes985

### Clean Steam Wand

FR Nettoyage buse vapeur

ES Limpieza del vaporizador



Breville-descale-bes985

### Descale

FR Détartrage

ES Descalcificación

# NOTES

# NOTES

# NOTES

# Breville Service Center

## **Breville USA**

19400 S. Western Ave, Torrance CA  
90501-1119  
1-866-273-8455 / 1-866-BREVILLE  
[breville.com/us/support](http://breville.com/us/support)

## **Breville Canada**

300 Town Centre Blvd,  
Suite 201, Markham,  
Ontario, L3R 5Z6, Canada  
1-855-683-3535  
[breville.ca/support](http://breville.ca/support)

## **Breville México, S.A. de C.V.**

Montes Urales 360 Piso 2  
Col. Lomas de Chapultepec III Sección  
Miguel Hidalgo  
Ciudad de México C.P. 11000  
México  
1-800-953-1668  
[breville.mx/support](http://breville.mx/support)

# **Breville®**

Master Every Moment™

Breville is a registered trademark of Breville Pty. Ltd. A.B.N. 98 000 092 928.  
Copyright Breville Pty. Ltd. 2023.

- Due to continued product improvement, the products illustrated/photographed in this brochure may vary slightly from the actual product.
- En raison de son amélioration continue, le produit représenté sur cet emballage peut différer légèrement du produit réel.
- Perfeccionamos nuestros productos continuamente, por lo que el artículo podría diferir ligeramente de la ilustración o imagen en este documento.

BES985 Series • Séries • Serie

USCM SG3 F23